

LCSU 4

Laerdal Compact Suction Unit 4



REF Cat. No. 880051



REF Cat. No. 880061

Οδηγίες Χρήσης



Laerdal
helping save lives

1	Επισκόπηση της μονάδας LCSU 4	
–	Σημαντικές πληροφορίες	172
–	LCSU 4 - 800 ml (Αρ. κατηγ. 880051)	172
–	LCSU 4 - 300 ml (Αρ. κατηγ. 880061)	172
2	Περιγραφή και προτιθέμενη χρήση	
–	Προτιθέμενη χρήση	173
–	Προφυλάξεις και προειδοποιήσεις	173
–	Περιορισμένη εγγύηση	173
3	Εγκατάσταση της μονάδας LCSU 4	
–	Προετοιμασία της μονάδας LCSU 4 για λειτουργία	174
–	Συναρμολόγηση έκδοσης 800 ml	174
–	Λειτουργία με το κιτ φίλτρου υψηλής αποτελεσματικότητας	174
–	Συναρμολόγηση έκδοσης 300 ml	175
4	Οδηγίες χρήστη	
–	Έλεγχος πριν από κάθε χρήση	175
–	Επιλογές πηγής ισχύος	176
–	Σύμβολα πίνακα ελέγχου και ενδεικτικών λυχνιών	176
–	Ρύθμιση επιπέδου αναρρόφησης	176
–	Τρόπος λειτουργίας και προσαρμογής του επιπέδου αναρρόφησης	177
5	Πληροφορίες μπαταρίας	
–	Φόρτιση μπαταρίας	177
–	Δοκιμή μπαταρίας	177
–	Λειτουργίες φόρτισης	178
–	Εξωτερικός φορτιστής μπαταρίας	178
6	Καθαρισμός και συντήρηση	
–	Καθαρισμός	179
–	Δοκιμή συσκευής	179
7	Αντιμετώπιση προβλημάτων	180
8	Κύριες μονάδες, παρελκόμενα και ανταλλακτικά	181
9	Γλωσσάριο συμβόλων	182
10	Προδιαγραφές	183
11	Ρυθμιστικές πληροφορίες	184

1 Επισκόπηση της μονάδας LCSU 4

Σημαντικές πληροφορίες

Οι παρούσες οδηγίες χρήσης καλύπτουν δύο εκδόσεις της μονάδας LCSU 4: μία με διαμόρφωση κανίστρου 800 ml και μία με κανίστρο 300 ml. Εκτός εάν δηλώνεται κάτι άλλο, οι πληροφορίες στις παρούσες Οδηγίες χρήσης ισχύουν και για τις δύο εκδόσεις.

Σημαντικό

Να επιθεωρείτε όλα τα εξαρτήματα κατά την αποσυσκευασία. Εάν υπάρχουν ενδείξεις βλάβης ή λείπουν εξαρτήματα, ενημερώστε αμέσως τον πωλητή. Μην προσπαθήσετε να χρησιμοποιήσετε τη μονάδα LCSU 4 εάν τα εξαρτήματα έχουν υποστεί βλάβη ή λείπουν ή εάν η μπαταρία δεν είναι επαρκώς φορτισμένη.

LCSU 4 - 800 ml (Αρ. κατηγ. 880051)

Στοιχεία που περιλαμβάνονται:

- Κύρια μονάδα LCSU 4
- Αναλώσιμο κανίστρο 800 ml
- Σωλήνας ασθενούς 1,8 m (6')
- Προσαρμογέας φορτιστή AC/DC, με καλώδιο ρεύματος AC
- Μπαταρία
- Οδηγίες χρήσης
- Τσάντα μεταφοράς (για την έκδοση των 800 ml)
- Συρμάτινη βάση
- Σωλήνας κενού

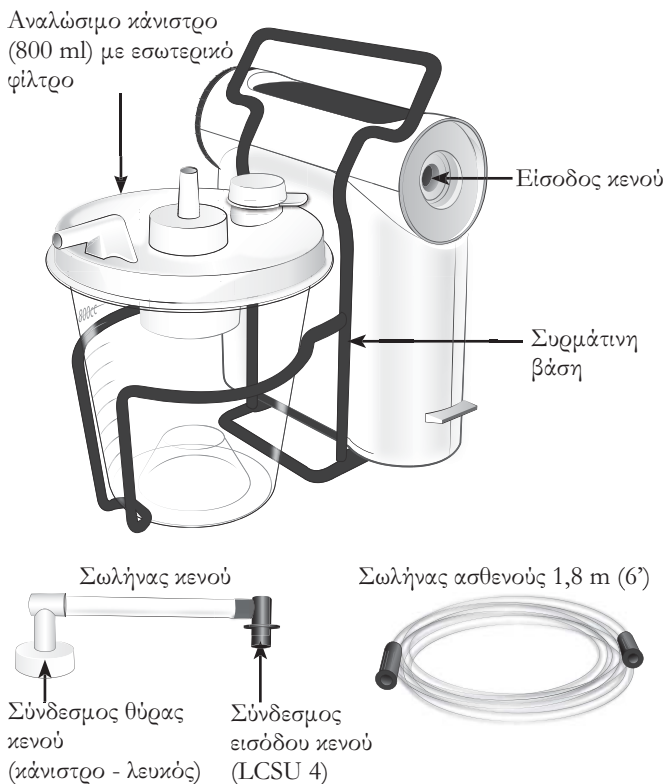

LCSU 4 - 300 ml (Cat. No. 880061)

Στοιχεία που περιλαμβάνονται:

- Κύρια μονάδα LCSU 4
- Αναλώσιμο κανίστρο 300 ml
- Σωλήνας ασθενούς 0,9 m (3')
- Προσαρμογέας φορτιστή AC/DC, με καλώδιο ρεύματος AC
- Μπαταρία
- Οδηγίες χρήσης
- Τσάντα μεταφοράς (για την έκδοση των 300 ml)

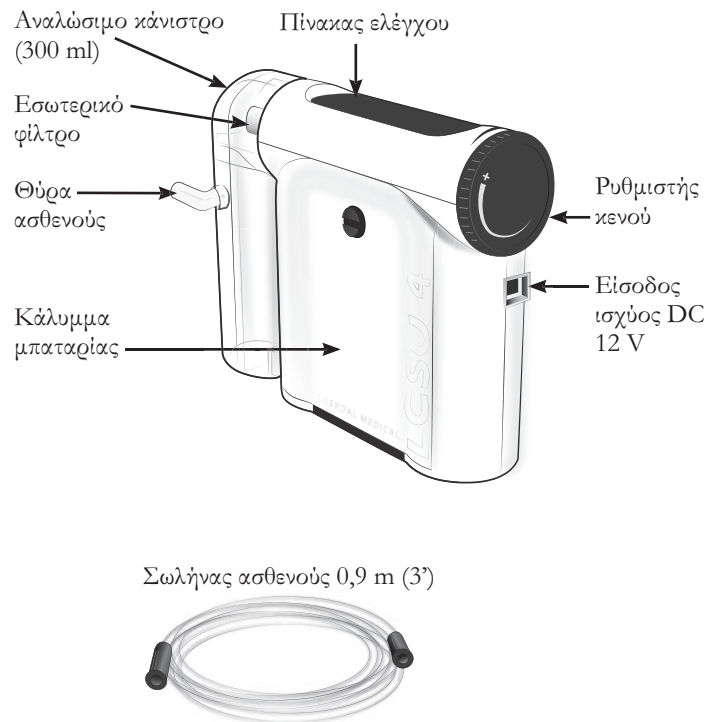

- Η κύρια μονάδα αναρρόφησης είναι ίδια και για τις δύο εκδόσεις.
- Κάθε έκδοση μπορεί να μετατραπεί εύκολα στην άλλη επιλογή κανίστρου μέσω παραγγελίας πρόσθετων εξαρτημάτων.
- Για μια πλήρη επισκόπηση των εξαρτημάτων (βλ. Κεφάλαιο 8).

Προτιθέμενη χρήση

Η μονάδα LCSU 4 είναι μια φορητή, ηλεκτρικά τροφοδοτούμενη ιατρική συσκευή αναρρόφησης που προορίζεται για επιτόπια χρήση αλλά και κατά τη μεταφορά. Προορίζεται για τη διαλείπουσα λειτουργία για την αφαίρεση εκκρίματων, αίματος ή εμετού από την αναπνευστική οδό του ασθενούς για να καταστεί δυνατός ο αερισμός. Γενικά, υψηλότερα επίπεδα κενού επιλέγονται για την στοματοφαρυγγική αναρρόφηση ενώ χαμηλότερα επίπεδα αναρρόφησης επιλέγονται συνήθως για την τραχειακή αναρρόφηση και την αναρρόφηση στα παιδιά και βρέφη.



Σημαντικό

- Μη χρησιμοποιήσετε την παρούσα μονάδα προτού διαβάσετε προσεκτικά και κατανοήσετε πλήρως τις παρούσες οδηγίες χρήσης. Εάν είναι απαραίτητο, επικοινωνήστε με την Laerdal Medical ή τον εξουσιοδοτημένο διανομέα της για πρόσθετες πληροφορίες.
- Η ομοσπονδιακή νομοθεσία (των Η.Π.Α.) περιορίζει την πώληση της μονάδας LCSU 4 σε ιατρούς ή κατόπιν εντολής ιατρού ή οιασδήποτε άλλης εγκεκριμένης ιατρικής αρχής.
- Να χρησιμοποιείτε μόνο τα παρελκόμενα που παρέχονται απευθείας από την Laerdal Medical ή έναν από τους εξουσιοδοτημένους διανομείς της προκειμένου να διασφαλιστεί ότι η μονάδα LCSU 4 λειτουργεί ικανοποιητικά.



Προφυλάξεις και προειδοποιήσεις

Προφυλάξεις

- Η μονάδα LCSU 4 δεν είναι κατάλληλη για χρήση παρουσία εύφλεκτων υγρών ή αερίων. Υπάρχει κίνδυνος έκρηξης ή πυρκαγιάς.
- Μη χρησιμοποιείτε τη μονάδα LCSU 4 υπό περιβαλλοντικές συνθήκες εκτός του καθορισμένου εύρους. Αυτό μπορεί να θέσει σε κίνδυνο την ασφάλεια και να επηρεάσει αρνητικά τη λειτουργία της συσκευής.
- Η εισροή του αναρροφημένου υλικού μέσα στην αντλία μπορεί να προκαλέσει βλάβη ή/και να απενεργοποιήσει τη συσκευή. Εάν υποπτεύεστε αναρρόφηση υγρού από το κάνιστρο ή τον ασθενή μέσα στην αντλία, μη χρησιμοποιήσετε τη μονάδα LCSU 4. Επικοινωνήστε με την Laerdal Medical ή τον εξουσιοδοτημένο σας διανομέα για συμβουλές.

Προειδοποιήσεις

- Η μονάδα LCSU 4 θα πρέπει να χρησιμοποιείται μόνο από άτομα που έχουν εκπαιδευτεί στη χρήση του εξοπλισμού ιατρικής αναρρόφησης και σύμφωνα με το τοπικό πρωτόκολλο.
- Τυχόν μη εγκεκριμένες προσπάθειες συντήρησης, το άνοιγμα ή η παραποίηση της μονάδας LCSU 4 ή των ηλεκτρικών της εξαρτημάτων μπορεί να προκαλέσει βλάβη ή να απενεργοποιήσει τη συσκευή και θα καταστήσει άκυρη την Περιορισμένη Εγγύηση.

Περιορισμένη εγγύηση

Η μονάδα LCSU 4 παραδίδεται με μια περιορισμένη εγγύηση δύο (2) ετών όπου εξαιρούνται τα κάνιστρα, τα συστήματα σωλήνωσης και η μπαταρία. Για τους όρους και τις συνθήκες βλ. «Παγκόσμια εγγύηση της Laerdal» που διατίθεται στον ιστότοπο www.laerdal.com. Η μπαταρία διαθέτει εγγύηση 90 ημερών. Laerdal δεν παρέχει Ανταλλακτικά για το προϊόν αυτό. Με εξαίρεση την εσωτερική μπαταρία, δεν υπάρχουν εξαρτήματα που να μπορούν να επισκευασθούν/αντικατασταθούν από τον χρήστη στο εσωτερικό της κύριας μονάδας LCSU 4.

3 Εγκατάσταση της μονάδας LCSU 4

Προετοιμασία της μονάδας LCSU 4 για λειτουργία

Σημαντικό

Όλα τα μοντέλα αποστέλλονται με την μπαταρία να βρίσκεται στο εσωτερικό της μονάδας αλλά χωρίς να είναι συνδεδεμένη. Συνδέστε τη μπαταρία και φορτίστε την πλήρως πριν χρησιμοποιήσετε τη μονάδα. Βλ. Οδηγίες φόρτισης (Κεφάλαιο 5).

Συναρμολόγηση έκδοσης 800 ml

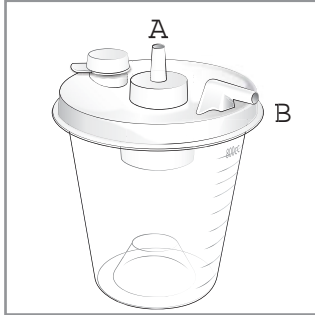

Θύρες κανίστρου
A - Θύρα κενού
B - Θύρα ασθενούς

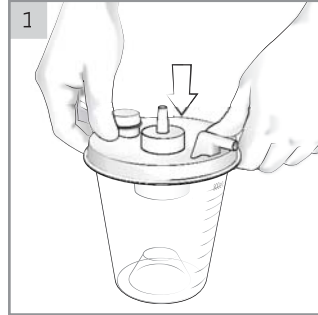

1 Στερεώστε το καπάκι στο κάνιστρο.



2 Τοποθετήστε το κάνιστρο μέσα στη συρμάτινη βάση.

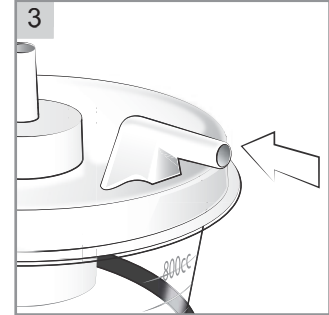

3 Βεβαιωθείτε ότι η θύρα ασθενούς είναι προσβάσιμη.

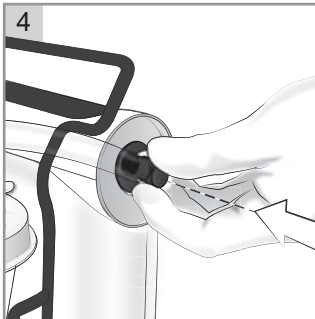

4 Συνδέστε τον σύνδεσμο στο σύνδεσμο θύρας κενού επάνω στη μονάδα αναρρόφησης.

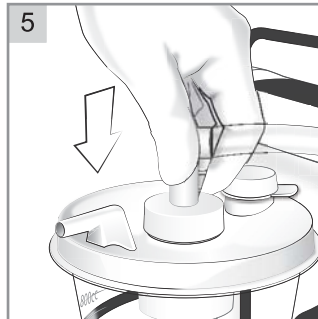

5 Συνδέστε τον ΛΕΥΚΟ σύνδεσμο στο σύνδεσμο θύρας κενού επάνω στο κάνιστρο.

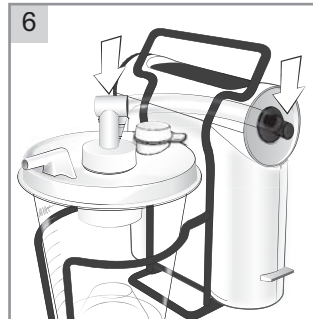

6 Ελέγξτε ότι όλες οι συνδέσεις του σωλήνα κενού είναι σταθερά προσαρτημένες.

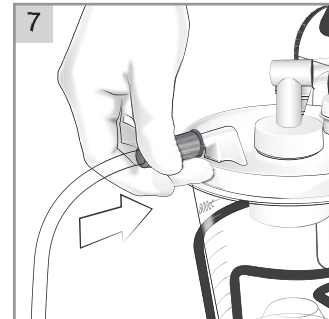

7 Συνδέστε το σωλήνα ασθενούς στη θύρα ασθενούς επάνω στο κάνιστρο.

Σημαντικό

Το κάνιστρο 800 ml διαθέτει ένα εσωτερικό φίλτρο μέσα στο καπάκι. Το κάνιστρο είναι αναλώσιμο και δεν μπορεί να καθαριστεί. Το φίλτρο διακόπτει αυτόματα την αναρρόφηση/ροή όταν το κάνιστρο είναι γεμάτο, ενώ το φίλτρο βρέχεται εάν η μονάδα πέσει στο πλάι κατά τη χρήση.

Προσοχή

Πάντα να χρησιμοποιείτε το κάνιστρο 800 ml που παρέχεται από την Laerdal, το οποίο διαθέτει εσωτερικό φίλτρο. Ποτέ μη συνδέετε οποιονδήποτε τύπο σωλήνωσης ασθενούς απευθείας στη σύνδεση της θύρας εισόδου κενού της μονάδας LCSU 4. Τυχόν υπερχειλίση του αναρροφημένου υλικού εντός της αντλίας LCSU 4 θα οδηγήσει σε απώλεια της αναρρόφησης και σε μόνιμη βλάβη της μονάδας. Σε περίπτωση υπερχειλίσης, μη χρησιμοποιήσετε τη μονάδα LCSU 4. Επικοινωνήστε με την Laerdal Medical ή τον εξουσιοδοτημένο σας διανομέα.

Λειτουργία με το κιτ φίλτρου υψηλής αποτελεσματικότητας

Για να αυξηθεί η αποτελεσματικότητα του φιλτραρίσματος, ο σωλήνας κενού μπορεί να αντικατασταθεί με το κιτ φίλτρου υψηλής αποτελεσματικότητας (Αρ. κατηγ. 886116).

Βεβαιωθείτε ότι η ένδειξη «ΜΕΣΑ» του φίλτρου είναι στραμμένη προς τον ΛΕΥΚΟ σύνδεσμο και η ένδειξη «ΕΞΩ» προς τον ΜΠΛΕ σύνδεσμο. Για τον καθαρισμό και τη συντήρηση, βλ. Κεφάλαιο 6.

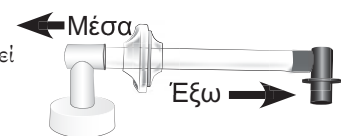

Συναρμολόγηση έκδοσης 300 ml

- 1 Ωθήστε την ανώτερη σύνδεση θύρας μέσα στην είσοδο κενού και ελέγξτε ότι το κατώτερο τμήμα του κάνιστρου ασφαλίζει στη θέση του.
- 2 Συνδέστε το σωλήνα ασθενούς στη θύρα ασθενούς. Βεβαιωθείτε για την ασφάλεια όλων των συνδέσεων προς αποφυγή διαρροών.

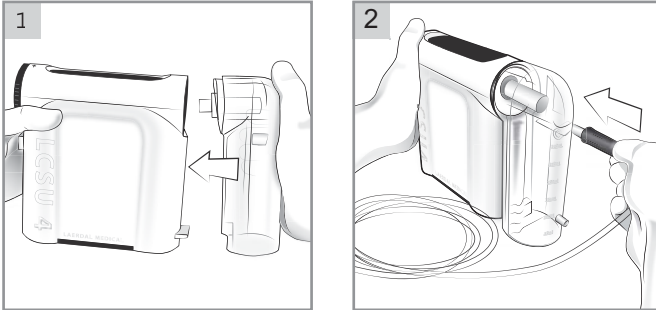

Σημαντικό

- Το κάνιστρο 300 ml είναι σφραγισμένο και διαθέτει εσωτερικό φίλτρο. Το κάνιστρο είναι αναλώσιμο και δεν μπορεί να καθαριστεί. Το φίλτρο διακόπτει αυτόματα την αναρρόφηση/ροή όταν το κάνιστρο είναι γεμάτο, ενώ το φίλτρο βρέχεται εάν η μονάδα πέσει στο πλάι κατά τη χρήση.
- Το κάνιστρο 300 ml (Αρ. κατηγ. 886100) μπορεί επίσης να χρησιμοποιηθεί με το προηγούμενο μοντέλο LCSU 3. Ωστόσο, η μονάδα LCSU 4 δεν είναι δυνατόν να χρησιμοποιηθεί με κάνιστρα της μονάδας LCSU 3.
- Για να βελτιωθεί η σταθερότητα σε όρθια θέση, παρέχεται μια συρμάτινη βάση (Αρ. κατηγ. 886115) ως προαιρετικό παρελκόμενο. Αυτό προσθέτει τόσο μια λαβή όσο και μια βάση στη μονάδα.

Προσοχή

Μην προσπαθήσετε να εγκαταστήσετε ή να χρησιμοποιήσετε κάνιστρα της μονάδας LCSU 3 στη μονάδα LCSU 4.

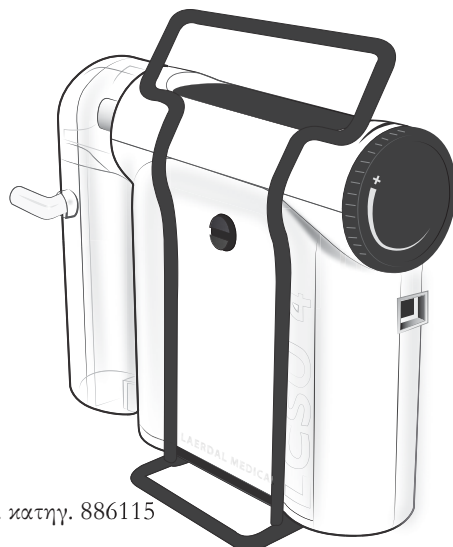

Αρ. κατηγ. 886115

Έλεγχος πριν από κάθε χρήση

- 1 Η μονάδα δεν θα πρέπει να έχει υποστεί βλάβη.
- 2 Η μονάδα θα πρέπει να είναι καθαρή.
- 3 Όλα τα εξαρτήματα θα πρέπει να συνδέονται σωστά (κάνιστρο, σωλήνες κ.λπ.).
- 4 Να εκτελείτε μια δοκιμή συσκευής μετά από κάθε επανασυναρμολόγηση (βλ. Κεφάλαιο 6).
- 5 Ελέγξτε το επίπεδο φόρτισης της μπαταρίας: Κατά την εκτέλεση της δοκιμής συσκευής, το επίπεδο φόρτισης της μπαταρίας δεν θα πρέπει να ανάβει ΚΟΚΚΙΝΟ. Εάν το επίπεδο φόρτισης της μπαταρίας ανάψει ΚΟΚΚΙΝΟ, η μπαταρία θα πρέπει να φορτιστεί. Βλ. Οδηγίες φόρτισης (Κεφάλαιο 5).

Σημαντικό

Και για τα δύο μοντέλα, πάντα να έχετε διαθέσιμο ένα πρόσθετο κάνιστρο σε περίπτωση που το πρώτο κάνιστρο γεμίσει πλήρως ή η μονάδα πέσει στο πλάι και το φίλτρο βραχεί και διακοπεί η αναρρόφηση/ροή.

Προειδοποίηση

Εάν το κάνιστρο σε οποιοδήποτε μοντέλο γεμίσει και ενεργοποιηθεί ο μηχανισμός απενεργοποίησης και δεν έχετε διαθέσιμο ένα εφεδρικό κάνιστρο για άμεση αντικατάσταση, απενεργοποιήστε τη μονάδα LCSU 4 και χρησιμοποιήστε εναλλακτικές μεθόδους σύμφωνα με το τοπικό πρωτόκολλο για να αποφράξετε την αναπνευστική οδό του ασθενούς. Οι συνεχόμενες προσπάθειες αναρρόφησης με γεμάτο(α) κάνιστρο(α) της μονάδας LCSU 4 ενδέχεται να προκαλέσουν υπερχειλίση, γεγονός που θα αποτρέψει την αναρρόφηση, θα προκαλέσει βλάβη στην αντλία, θα ακυρώσει την εγγύηση της μονάδας και θα οδηγήσει σε παρατεταμένο χρόνο εκτός λειτουργίας.

4 Οδηγίες χρήστη

Επιλογές πηγής ισχύος

Λειτουργία εσωτερικής μπαταρίας

Η μονάδα LCSU 4 είναι εξοπλισμένη με μια εσωτερικό μπαταρία, NiMH 12 Volt 1,6 Ah.

Εάν σκοπεύετε να λειτουργήσετε τη μονάδα με ισχύ από την μπαταρία, πρέπει να αποσυνδέσετε κάθε εξωτερική πηγή ισχύος.

Εξωτερική λειτουργία DC 12V

Απαιτείται καλώδιο ισχύος DC για σύνδεση με το ρεύμα DC 12V του οχήματος. Συνδέστε τον μικρότερο σύνδεσμο ρεύματος στη σύνδεση εισόδου ισχύος DC 12V της μονάδας LCSU 4. Συνδέστε τον μεγαλύτερο σύνδεσμο στην υποδοχή ισχύος DC 12V του οχήματος.

Εξωτερική λειτουργία AC

Απαιτείται προσαρμογέας φορτιστή AC/DC. Συνδέστε τον μικρότερο σύνδεσμο καλωδίου εξόδου DC στη σύνδεση εισόδου ισχύος DC 12V της μονάδας LCSU 4. Συνδέστε το σύνδεσμο καλωδίου γραμμής εισόδου ισχύος AC σε μια γειωμένη υποδοχή παροχής δικτύου AC. Κατά τη χρήση, είναι φυσιολογικό ο προσαρμογέας φορτιστή AC/DC να ζεσταθεί.



Σύμβολα πίνακα ελέγχου και ενδεικτικών λυχνιών

Διακόπτης ΕΝΕΡΓΟΠΟΙΗΣΗΣ/ΑΠΕΝΕΡΓΟΠΟΙΗΣΗΣ

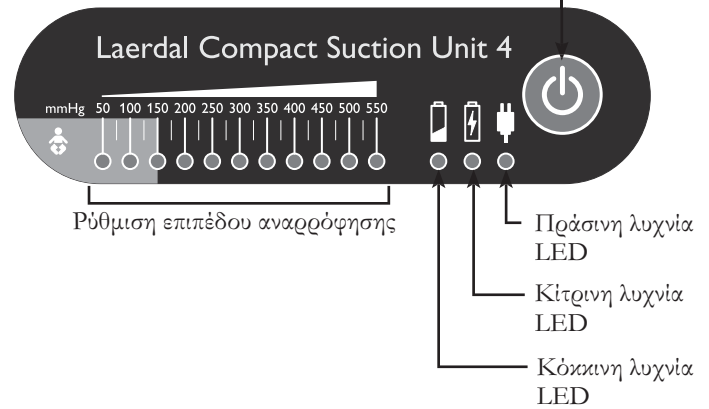

Ρύθμιση επιπέδου αναρρόφησης

- Η κλίμακα φωτίζεται με «Πράσινο» χρώμα για να επισημάνει το επίπεδο ισχύος κενού/αναρρόφησης
- Η περιοχή με «Ανοιχτό μπλε» χρώμα υποδεικνύει μειωμένα επίπεδα αναρρόφησης για βρέφη και μικρά παιδιά.

Οι λυχνίες LED έχουν δύο επίπεδα φωτεινότητας. Ο μισός φωτισμός υποδεικνύει μισό επίπεδο κενού, π.χ. το 175 υποδεικνύεται από μια πλήρως φωτισμένη λυχνία LED 150 και μια κατά το ήμισυ φωτισμένη λυχνία LED 200.

Ενδεικτική λυχνία LED	Κατάσταση
Πράσινη	Έχει συνδεθεί εξωτερική παροχή ισχύος
Κίτρινη	Η μπαταρία φορτίζεται (Θα σβήσει μόλις φορτιστεί πλήρως η μπαταρία)
Κόκκινη	Το επίπεδο φόρτισης της μπαταρίας είναι χαμηλό

⚠ Προειδοποίηση

Εάν ανάψει το σύμβολο χαμηλού επιπέδου φόρτισης της μπαταρίας, κάντε αμέσως εναλλαγή σε μια εξωτερική πηγή ισχύος για να αποφύγετε διακοπτόμενη λειτουργία. Εάν η μονάδα LCSU 4 δεν συνδεθεί σε εξωτερική πηγή ισχύος, η ενδεικτική λυχνία χαμηλής φόρτισης μπαταρίας θα παραμείνει αναμμένη και η απόδοση της μονάδας θα πέσει ραγδαία οδηγώντας σε πλήρη διακοπή λειτουργίας της μονάδας LCSU 4.

Τρόπος λειτουργίας και προσαρμογής του επιπέδου αναρρόφησης

- 1 Ξετυλίξτε το καλώδιο ασθενούς (ελέγξτε ότι δεν υπάρχουν στρεβλώσεις που να εμποδίζουν τη ροή).
- 2 «ΕΝΕΡΓΟΠΟΙΗΣΤΕ» τη μονάδα πατώντας το κομβίο ().
- 3 Μπλοκάρετε το σωλήνα ασθενούς.

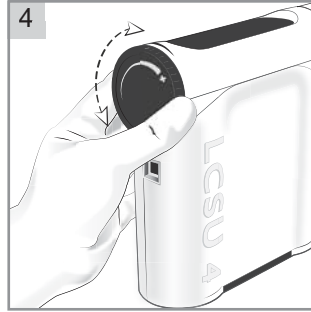
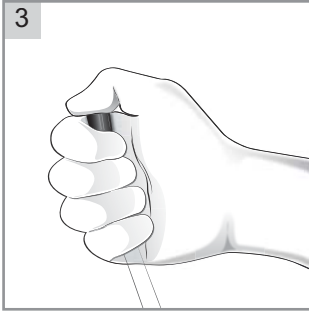

- 4 Ρυθμίστε το επιθυμητό επίπεδο κενού αναρρόφησης περιστρέφοντας το ρυθμιστή κενού.
 - Περιστρέψτε δεξιόστροφα (+) για να αυξήσετε το κενό
 - Περιστρέψτε αριστερόστροφα για να μειώσετε το κενό
- 5 Το επίπεδο κενού θα εμφανιστεί στην κλίμακα 50 – 550 mmHg.

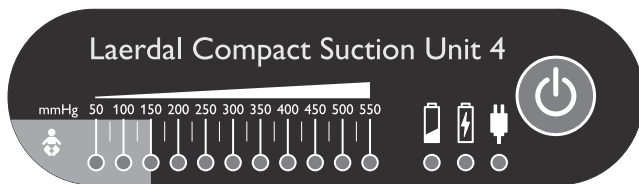

- 6 Μόλις επιτευχθεί το επιθυμητό επίπεδο κενού, ξεμπλοκάρετε το σωλήνα ασθενούς και κατόπιν, μπλοκάρτε τον ξανά.
- 7 Αποτέλεσμα: Η μονάδα θα πρέπει να επιστρέψει στο επιθυμητό επίπεδο.
- 8 Εφαρμόστε την απαιτούμενη θεραπεία αναρρόφησης. Εάν είναι επιθυμητό, μπορείτε να προσαρτήσετε ένα άκρο ή καθετήρα αναρρόφησης στο σωλήνα ασθενούς.



Σημαντικό

Εάν η μονάδα LCSU 4 δεν διατηρεί το επιθυμητό επίπεδο απόδοσης της αναρρόφησης, ανατρέξτε στις Οδηγίες αντιμετώπισης προβλημάτων (βλ. Κεφάλαιο 7).

Μετά από κάθε χρήση

- 1 Μόλις τελειώσετε με την αναρρόφηση, αφήστε τη μονάδα LCSU 4 να λειτουργήσει για μια στιγμή προκειμένου το αναρροφημένο υλικό να ρεώσει από το σωλήνα ασθενούς μέσα στο κάνιστρο.
- 2 Αποσυνδέστε και απορρίψτε το κάνιστρο και το σωλήνα ασθενούς.

- 3 Καθαρίστε το εξωτερικό καθώς και τυχόν επαναχρησιμοποιήσιμα εξαρτήματα της διάταξης της μονάδας LCSU 4 σύμφωνα με τις οδηγίες (βλ. Κεφάλαιο 6).
- 4 Εκτελέστε τη δοκιμή συσκευής (βλ. Κεφάλαιο 6).
- 5 Βάλτε τη μπαταρία να φορτίζει (βλ. Κεφάλαιο 5).

Φόρτιση μπαταρίας



Σημαντικό

Χρησιμοποιείτε μόνο τη μπαταρία Laerdal με αρ. κατηγ. 886113.



Προειδοποίηση

Η χρήση οποιασδήποτε άλλης μπαταρίας εκτός της μπαταρίας μάρκας Laerdal ενδέχεται να οδηγήσει σε σφάλματα σε σχέση με την ενδεικτική λυχνία κατάστασης της μπαταρίας, σε μείωση του χρόνου λειτουργίας της μπαταρίας, σε αποτυχία αποτελεσματικής λειτουργίας της μονάδας LCSU 4 ή/και σε αύξηση των κινδύνων για τον χειριστή ή/και τον ασθενή.

Κατά τη λειτουργική χρήση

- 1 Μια άδεια μπαταρία πρέπει να φορτιστεί τουλάχιστον έως και για 5 ώρες για να φτάσει το ανώτατο όριο της χωρητικότητάς της.
- 2 Χρόνος λειτουργίας της μπαταρίας: Κατά προσέγγιση 45 λεπτά συνεχούς λειτουργίας σε μηδενικό επίπεδο κενού (ελεύθερη ροή), πλήρως επαναφορτισμένη.
- 3 Πάντα να φορτίζετε πλήρως τη μπαταρία πριν και μετά από κάθε χρήση.

Για να παρατείνετε τη διάρκεια ζωής της μπαταρίας, συνιστάται να βάζετε τη μπαταρία σε συνεχή φόρτιση. Αυτό δεν θα βλάψει τη μονάδα. Εάν δεν είναι δυνατή η συνεχής φόρτιση, να φορτίζετε τη μπαταρία για τουλάχιστον 24 ώρες μία φορά το μήνα. Η πλήρης αποφόρτιση της μπαταρίας θα επιβραδύνει την ωφέλιμη διάρκεια ζωής της.

Σε αποθήκευση χωρίς χρήση για > 3 μήνες

- Φορτίστε πλήρως τη μπαταρία πριν από την αποθήκευση
- Επαναφορτίζετε κάθε 3-6 μήνες

Δοκιμή μπαταρίας

Όταν βρίσκεται σε λειτουργική χρήση, η μπαταρία θα πρέπει να υποβάλλεται σε δοκιμή κάθε 6-12 μήνες.

- 1 Ξεκινήστε τη δοκιμή με μια πλήρως φορτισμένη μπαταρία.
- 2 Ρυθμίστε το μέγιστο επίπεδο κενού.
- 3 Αφήστε τη μονάδα να λειτουργήσει για 20 λεπτά (ελεύθερη ροή).
- 4 Μπλοκάρτε το σωλήνα ασθενούς.
- 5 Εάν το επίπεδο φόρτισης δεν φτάσει στα 550 mmHg, η μπαταρία θα πρέπει να αντικατασταθεί.

5 Πληροφορίες μπαταρίας

Λειτουργίες φόρτισης

⚠ Προσοχή

Μη λειτουργείτε τη μονάδα για παραπάνω από μερικά λεπτά εάν είναι φωτισμένη η ΚΟΚΚΙΝΗ ενδεικτική λυχνία χαμηλής κατάστασης φόρτισης μπαταρίας. Επαναφορτίστε τη μπαταρία όσο το δυνατόν το συντομότερο.

Προσαρμογέας φορτιστή AC/DC (Αρ. κατηγ. 886111)

Η μπαταρία φορτίζεται κυρίως ενώ είναι εγκατεστημένη εντός της μονάδας LCSU 4 χρησιμοποιώντας τον τυπικό προσαρμογέα φορτιστή AC/DC.

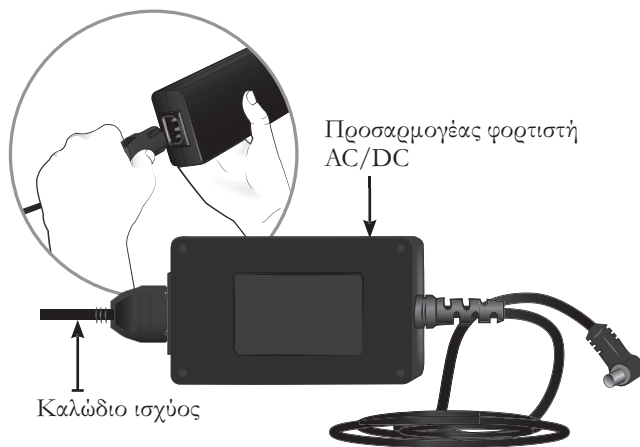

Δείτε την κατάσταση της ενδεικτικής λυχνίας LED στον πίνακα ελέγχου της μονάδας LCSU 4 και φορτίστε τη μπαταρία όπως απαιτείται.

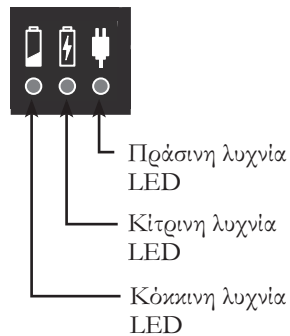

Ενδεικτική λυχνία LED	Κατάσταση
Αναμμένη κόκκινη λυχνία LED	Χαμηλό επίπεδο φόρτισης μπαταρίας
Αναμμένη κίτρινη λυχνία LED	Γίνεται φόρτιση
Κίτρινη λυχνία LED που αναβοσβήνει	Σχεδόν φορτισμένη μπαταρία
Κίτρινη λυχνία LED που σβήνει	Πλήρως φορτισμένη μπαταρία
Αναμμένη πράσινη λυχνία LED	Σύνδεση σε πηγή ισχύος AC/DC

Εξωτερικός φορτιστής μπαταρίας (Αρ. κατηγ. 886112)

Η μπαταρία μπορεί να φορτιστεί εξωτερικά αφαιρώντας την από τη μονάδα LCSU 4 και χρησιμοποιώντας τον εξωτερικό φορτιστή μπαταρίας.

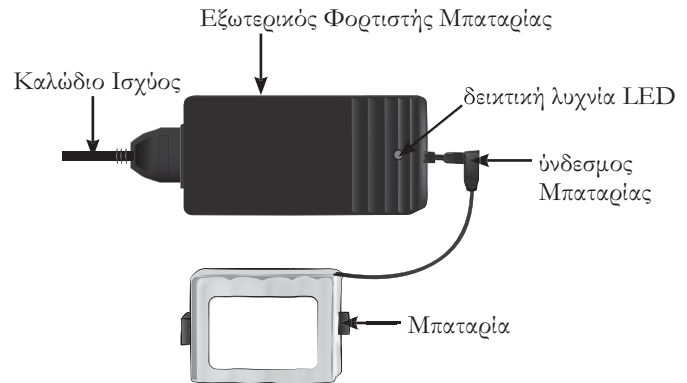

Μια άδεια μπαταρία πρέπει να φορτιστεί έως και για 5 ώρες για να φτάσει το ανώτατο όριο της χωρητικότητάς της.

Παρακολουθείστε την Ενδεικτική λυχνία LED και φορτίστε την μπαταρία όσο χρειάζεται.

LED Indicator	Status
Η ενδεικτική λυχνία LED δεν είναι αναμμένη	Μη συνδεδεμένα Βύσματα
Ενδεικτική κίτρινη λυχνία LED αναβοσβήνει	Η φόρτιση είναι σε αναμονή
Ενδεικτική κίτρινη λυχνία LED αναμμένη	Γίνεται Φόρτιση
Ενδεικτική πράσινη λυχνία LED αναμμένη	Πλήρως φορτισμένη μπαταρία (*)
Ενδεικτική κόκκινη λυχνία LED αναβοσβήνει	Αποτυχία φόρτισης

* Η Μπαταρία μπορεί να παραμείνει σε συνεχόμενη φόρτιση ακόμη και εάν η ενδεικτική πράσινη λυχνία LED είναι αναμμένη. Δεν θα βλάψει τη μονάδα.

⚠ Προειδοποίηση

Μην καλύπτετε τον Φορτιστή. Όταν είναι σε λειτουργία, είναι φυσιολογικό ότι ο Φορτιστής και η Μπαταρία θερμαίνονται.

Καθαρισμός

Προφυλάξεις

- Αποσυνδέστε τη μονάδα LCSU 4 από την εξωτερική πηγή ισχύος πριν τον καθαρισμό.
- Χρησιμοποιήστε ελάχιστη ποσότητα υγρού για να αποφευχθεί κάθε κίνδυνος ηλεκτροπληξίας. Μην βυθίζετε ή αφήνετε τη μονάδα LCSU 4 να σταθεί σε νερό ή άλλα υγρά. Κάτι τέτοιο μπορεί να προκαλέσει βλάβη στη συσκευή ή/και να προκαλέσει ηλεκτροπληξία με αποτέλεσμα τραυματισμό ατόμων.

Προειδοποίηση

Μην αντλείτε τυχόν καθαριστικό διάλυμα ή άλλα υγρά μέσω της αντλίας κενού, δηλ. μέσω του συνδέσμου κενού. Αυτό μπορεί να προκαλέσει βλάβη στη μονάδα LCSU 4.

Κύριος θάλαμος

- 1 Αποσυνδέστε από την εξωτερική παροχή ισχύος.
- 2 Καθαρίστε τις επιφάνειες του θαλάμου σκουπίζοντάς τις προσεκτικά με ένα μαλακό πανί ή σπόγγο με ήπιο απορρυπαντικό. Χρησιμοποιήστε απορρυπαντικό πιάτων ή κάτι παρόμοιο που να είναι συμβατό με τον Πίνακα υλικών (βλ. Κεφάλαιο 10).
- 3 Στεγνώστε όλες τις επιφάνειες χρησιμοποιώντας ένα καθαρό πανί ή χαρτί κουζίνας.

Κάνιστρα και σωλήνες ασθενούς

Απορρίψτε μετά από τη χρήση.

Σημαντικό

Τα κάνιστρα και οι σωλήνες ασθενούς είναι όλα αναλώσιμα αντικείμενα. Μην επιχειρήσετε να τα καθαρίσετε ή να τα επαναχρησιμοποιήσετε. Λόγω του κινδύνου επιμόλυνσης, όλα τα αναλώσιμα αντικείμενα θα πρέπει να αντικαθίστανται μετά από κάθε χρήση. Αυτά προορίζονται για χρήση σε ένα μόνο ασθενή.

Σωλήνας κενού (για την έκδοση των 800 ml) και συρμάτινη βάση

Πλύνετε τα εμβυθίζοντας τα σε υγρό απορρυπαντικό και υδατικό διάλυμα και τρίβοντάς τα.

- 1 Ξεπλύνετε καλά με καθαρό νερό.
- 2 Αφήστε να στεγνώσουν. Εάν είναι επιθυμητό, απολυμάνετε.

Κιτ φίλτρου υψηλής αποτελεσματικότητας (για την έκδοση των 800 ml)

- Το φίλτρο δεν μπορεί να καθαριστεί ή να απολυμανθεί.
- Αντικαταστήστε το φίλτρο αμέσως εάν παρατηρήσετε μόλυνση ή αποχρωματισμό ή εάν το φίλτρο βραχεί.

* Εάν η μονάδα χρησιμοποιείται σε περιοχές όπου υπάρχει θέμα επιμόλυνσης, συνιστάται αντικατάσταση του φίλτρου μετά από κάθε χρήση.

Τσάντες μεταφοράς

Σκουπίστε τις τσάντες σύμφωνα με τις οδηγίες που παρέχονται παραπάνω για τον κύριο θάλαμο. Μην τις πλένετε.

Δοκιμή συσκευής

Μετά από κάθε επανασυναρμολόγηση και πριν από την επαναχρησιμοποίηση της μονάδας LCSU 4, θα πρέπει να εκτελείται η δοκιμαστική λειτουργία της:

- 1 Ξεινήστε τη δοκιμή με μια πλήρως φορτισμένη μπαταρία
- 2 «ΕΝΕΡΓΟΠΟΙΗΣΤΕ» τη μονάδα
- 3 Μπλοκάρτε το σωλήνα ασθενούς
- 4 Ρυθμίστε το επίπεδο κενού αναρρόφησης στα 550 mmHg
- 5 Ξεμπλοκάρτε και κατόπιν, μπλοκάρτε ξανά το σωλήνα ασθενούς.
- 6 Αποτέλεσμα: Η μονάδα θα πρέπει να επιστρέψει στη ρύθμιση των 550 mmHg.
- 7 Επαναλάβετε τη διαδικασία για τις ρυθμίσεις των 300 mmHg και 50 mmHg.

Προφυλάξεις

Μην επιχειρήσετε να χρησιμοποιήσετε τυχόν μονάδα LCSU 4 που δεν πέρασε την παραπάνω δοκιμή. Εάν η έκβαση της δοκιμής της μονάδας LCSU 4 δεν είναι ικανοποιητική, ελέγξτε ξανά όλα τα εξαρτήματα της διάταξης και εκτελέστε ξανά τη δοκιμή. Εάν είναι απαραίτητο, επικοινωνήστε με την Laerdal Medical ή με έναν από τους εξουσιοδοτημένους διανομείς της.

Απόρριψη

Κατά την απόσυρση της μονάδας LCSU 4, συνιστάται αυτή να πραγματοποιείται σύμφωνα με τις τοπικές οδηγίες περί ανακύκλωσης προϊόντων.

Η παρούσα συσκευή φέρει επισήμανση σύμφωνα με την Ευρωπαϊκή οδηγία 2002/96/EK για απόβλητα ειδών ηλεκτρικού και ηλεκτρονικού εξοπλισμού (ΑΗΗΕ). Εξασφαλίζοντας ότι το προϊόν αυτό αποσύρεται σωστά, βοηθάτε στην αποτροπή ενδεχόμενων αρνητικών συνεπειών για το περιβάλλον και την ανθρώπινη υγεία, που θα μπορούσαν να προκληθούν από ακατάλληλο χειρισμό απόσυρσης του προϊόντος.



Το σύμβολο στο προϊόν ή στα έγγραφα που συνοδεύουν το προϊόν υποδεικνύει ότι η συσκευή δεν επιτρέπεται να αντιμετωπιστεί ως οικιακό απόβλητο. Αντί αυτού, θα παραδοθεί στο κατάλληλο σημείο συλλογής για την ανακύκλωση του ηλεκτρικού και ηλεκτρονικού εξοπλισμού. Η απόρριψη πρέπει να πραγματοποιείται σύμφωνα με τους τοπικούς περιβαλλοντικούς κανονισμούς για τη διάθεση των αποβλήτων.

Για πιο λεπτομερείς οδηγίες σχετικά με την αντιμετώπιση, ανάκτηση και ανακύκλωση του παρόντος προϊόντος, παρακαλούμε επικοινωνήστε με το τοπικό σας φορέα, την υπηρεσία διάθεσης οικιακών απορριμμάτων ή τον αντιπρόσωπο της Laerdal από όπου αγοράσατε το προϊόν.

7 Αντιμετώπιση προβλημάτων

Αντιμετώπιση προβλημάτων



Προειδοποίηση

Κίνδυνος ηλεκτροπληξίας. Μην επιχειρήσετε να ανοίξετε ή να αποσυναρμολογήσετε την αντλία ή τα ηλεκτρικά παρελκόμενα.

Η μονάδα LCSU 4 δεν «ΕΝΕΡΓΟΠΟΙΕΙΤΑΙ»

- 1 Βεβαιωθείτε ότι η μπαταρία έχει τοποθετηθεί σωστά και ότι είναι φορτισμένη.
- 2 Ελέγξτε εναλλακτικές πηγές DC ή AC 12V.

Η μονάδα LCSU 4 λειτουργεί, δεν υπάρχει κενό ή υπάρχει ανεπαρκές κενό

- 1 Επαληθεύστε την ορθότητα των συνδέσεων κανίστρου και σωλήνωσης.
- 2 Ελέγξτε το σύστημα για διαρροές στις συνδέσεις κανίστρου και σωλήνωσης.
- 3 Ελέγξτε τον πλωτήρα προστασίας υπερχείλισης κανίστρου (800 ml).
- 4 Ελέγξτε εάν έχει απενεργοποιηθεί το φίλτρο (300 ml).

Πολύ υψηλό ή πολύ χαμηλό κενό.

Περιστρέψτε τον ρυθμιστή κενού για να αυξήσετε ή να μειώσετε το επίπεδο κενού.

Η μπαταρία δεν φορτίζεται

- 1 Βεβαιωθείτε ότι έχει τοποθετηθεί και συνδεθεί η μπαταρία.
- 2 Επανασυνδέστε την συσκευή με την πηγή ισχύος και παρακολουθήστε τη φόρτιση (αφορά όλους τους τύπους συνδέσεων).

Η μπαταρία φαίνεται να μην επαρκεί

- 1 Φορτίστε τη μπαταρία για 5 ώρες.
- 2 Εκτελέστε τη δοκιμή μπαταρίας.



Σημαντικό

Εάν δεν επιλυθεί το πρόβλημα με τη μονάδα LCSU 4, επικοινωνήστε με την Laerdal Medical ή με έναν από τους εξουσιοδοτημένους διανομείς της για συμβουλές.

8 Κύριες μονάδες, παρελκόμενα και ανταλλακτικά

Κύριες μονάδες, παρελκόμενα και ανταλλακτικά

LCSU 4 (Εκδόσεις κύριας μονάδας)

Αρ. κατηγ.	Στοιχείο	
880051	LCSU 4, 800 ml	Πλήρης μονάδα
880061	LCSU 4, 300 ml	Πλήρης μονάδα

Αναλώσιμα

Αρ. κατηγ.	Στοιχείο	Ποσότητα
886100	300 ml Αναλώσιμο κάνιστρο με σωλήνωση	Ποσ. 1
886102	800 ml Αναλώσιμο κάνιστρο με σωλήνωση	Ποσ. 1
886104	800 ml Αναλώσιμο κάνιστρο χωρίς σωλήνωση	Ποσ. 6
886105	Σωλήνας ασθενούς 1,8 m (6'), αναλώσιμος	Ποσ. 1
886106	Σωλήνας κενού	Ποσ. 1

Παρελκόμενα

Αρ. κατηγ.	Στοιχείο	Ποσότητα
886108	Συρμάτινη βάση (για 800 ml)	Ποσ. 1
886115	Συρμάτινη βάση (για 300 ml)	Ποσ. 1
88006005	Τσάντα μεταφοράς (για 300 ml)	Ποσ. 1
884600	Τσάντα μεταφοράς (για 800 ml)	Ποσ. 1
886111	Προσαρμογέας φορτιστή AC/DC χωρίς καλώδιο	Ποσ. 1
886112	Εξωτερικός φορτιστής μπαταρίας	Ποσ. 1
884500	Καλώδιο ισχύος DC	Ποσ. 1
886107	Φίλτρο αντικατάστασης	Ποσ. 10
886116	Κιτ φίλτρου υψηλής αποτελεσματικότητας	Ποσ. 1



886108



886115



886111

Ανταλλακτικά

Αρ. κατηγ.	Στοιχείο	Ποσότητα
886113	Μπαταρία, 12 V DC NiMH, επαναφορτιζόμενη	Ποσ. 1
886123	Κάλυμμα μπαταρίας (θήρα)	Ποσ. 1
886124	Λαστιχένια πόδια	Ποσ. 2
886125	Λουρί για τσάντες	Ποσ. 1
886126	Καλώδιο ισχύος AC Η.Π.Α.	Ποσ. 1
886127	Καλώδιο ισχύος AC Ε.Ε.	Ποσ. 1
886128	Καλώδιο ισχύος AC Η..Β.	Ποσ. 1



886113



Καλώδιο ισχύος AC



886126

















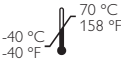





886127



886128

9 Γλωσσάριο συμβόλων

Σύμβολα προϊόντος	Ορισμός	Σύμβολα συσκευασίας	Ορισμός
	Το παρόν προϊόν συμμορφώνεται με τις βασικές απαιτήσεις της Οδηγίας του Συμβουλίου 93/42/ΕΟΚ σχετικά με την Οδηγία περί ιατρικών συσκευών, όπως τροποποιήθηκε από την Οδηγία του Συμβουλίου 2007/47/ΕΚ, κατηγορία Ια		Μην κόβετε
	Μία χρήση		Εύθραστο. Χειρίζεστε με προσοχή
IP12	Ο βαθμός προστασίας που παρέχεται από το πλαίσιο σύμφωνα με το IP12		Διατηρείτε στεγνό
	Μοναδικό χαρακτηριστικό ταυτοποίησης του τύπου προϊόντος		Εύρος θερμοκρασίας αποθήκευσης μεταφοράς -40 °C / -40 °F to 70 °C / 158 °F
	Αριθμός σειράς		Υγρασία 0% to 95%
	Ταξινομημένο κατά το πιστοποιητικό UL		Ατμοσφαιρική πίεση 106 KPa 15.4 PSIA to 0 KPa 7.3 PSIA
	Κεντρική ενδεικτική λυχνία θετικής πολικότητας		
	Συνεχές ρεύμα		
	Ημερομηνία παραγωγής		
	Προειδοποίηση / Προσοχή		
	Σημαντικό		
	Ανακύκλωση		
	Εφαρμοσμένο μέρος τύπου BF		
	Η απόρριψη πρέπει να πραγματοποιείται σύμφωνα με τους τοπικούς περιβαλλοντικούς κανονισμούς για τη διάθεση των αποβλήτων.		
	Δεν περιέχει φυσικό καουτσούκι		

Επιλογές πηγής ισχύος

Μπαταρία

Επαναφορτιζόμενη, NiMH 12 Volt 1,6 Ah

Καλώδιο ισχύος DC (12 V)
Χρήση μόνο σε ξηρό μέρος

Προσαρμογέας φορτιστή AC/DC
Είσοδος: 100-240 V, 50-60 Hz, 1,2 Ah
Έξοδος: +12 V, 3,4 Ah
Χρήση μόνο σε ξηρό μέρος

Εξωτερικός Φορτιστής Μπαταρίας
Input: 110-240 V, 50-60 hz, 250 mA
Output: +18.5 V, 0.6 Ah
Χρήση μόνο σε στεγνό περιβάλλον

Περιβαλλοντικές συνθήκες

Εύρος θερμοκρασίας λειτουργίας:
0 °C (+32 °F) – +40 °C (+104 °F)

Σχετική υγρασία λειτουργίας:
0 - 95% (χωρίς συμπύκνωση)

Ατμοσφαιρική πίεση λειτουργίας:
10,2 Psi (70 kPa) – 15,4 Psi (106 kPa)

Θερμοκρασία αποθήκευσης και μεταφοράς:
-40 °C (-40 °F) – +70 °C (+158 °F)

Σχετική υγρασία αποθήκευσης και μεταφοράς:
0 - 95% (χωρίς συμπύκνωση)

Ατμοσφαιρική πίεση αποθήκευσης και μεταφοράς:
7,3 Psi (50 kPa) – 15,4 Psi (106 kPa)

Φυσικά χαρακτηριστικά

Διαστάσεις

- 880051 (LCSU 4, 800 ml):
23,6 cm x 19 cm x 23,6 cm (9.3" x 7.5" x 9.3")
- 880061 (LCSU 4, 300 ml):
18,5 cm x 26,2 cm x 8,12 cm (7.3" x 10.3" x 3.2")

Βάρος

- 880051 (LCSU 4, 800 ml): 1,97 kg (4.35 lbs)
- 880061 (LCSU 4, 300 ml): 1,53 kg (3.375 lbs)

Χωρητικότητα κανίστρου

- 300 ml
- 800 ml

Απόδοση

Ροή αέρα @ Είσοδος κενού

Όλες οι διαμορφώσεις: Τυπικά 27 LPM (ελεύθερη ροή)

Κενό - Μέγ.: 550+ mmHg
Κενό - Εύρος: 50 - 550+ mmHg
Ακρίβεια ενδεικτικής λυχνίας κενού: +/- 5% της πλήρους κλίμακας

Προδιαγραφές φίλτρου

Εσωτερικό φίλτρο αναλώσιμου κανίστρου 300 ml
Πορώδες πλαστικό φίλτρο, υλικό PE.

Εσωτερικό φίλτρο αναλώσιμου κανίστρου 800 ml
Βακτηριακό φίλτρο Aerostate με αξιολόγηση HEPA. Λευκή, μη σιλβωμένη επιφάνεια, κυτταρίνη με ρητίνη αντοχής σε διαβροχή.

Κιτ φίλτρου υψηλής αποτελεσματικότητας

Με το κιτ φίλτρου υψηλής αποτελεσματικότητας εγκατεστημένο, η μονάδα συμμορφώνεται με το πρότυπο ISO 10079-1. Το κιτ μειώνει τη ροή αέρα και τον χρόνο λειτουργίας της μπαταρίας. Το φίλτρο έχει αξιολόγηση HEPA, είναι υδρόφοβο, με αποτελεσματικότητα 99,97% έως ένα μέγεθος σωματιδίου 0,3 μm.

Υλικό φίλτρου: PTFE 1 μm
Πίεση εισόδου ύδατος: Ελάχ. 0,20 bar/150 mmHg/2,90 psi (ροή προς κένιστρο)
Πίεση εισόδου ύδατος: Ελάχ. 0,87 bar/650 mmHg/12,57 psi (ροή προς κύρια μονάδα)
Αντίσταση ροής αέρα: Μέγ. 0,09 bar/67 mmHg/1,30 psi σε ροή αέρα 30 LPM
Ονομαστική διάμετρος φίλτρου: 60 mm
Περιβλήμα φίλτρου: Ημιδιαφανές ή διαφανές

Πίνακας υλικών

Θάλαμος:	PC
Κάλυμμα μπαταρίας:	PC
Ρυθμιστής κενού:	PC
Κάλυμμα κάτω μέρους:	PC
Σύνδεσμος εισόδου κενού:	TPR
Πίνακας ελέγχου:	PVC
Αναλώσιμο κένιστρο 800 ml:	GPSS
- Καπάκι:	HDPE
- Εσωτερικό φίλτρο:	Aerostate
Σωλήνας κενού:	Σιλικόνη, ρητίνη K
Σύνδεσμος θύρας κενού:	TPR
Σύνδεσμος εισόδου κενού:	PC
Φίλτρο υψηλής αποτελεσματικότητας:	PP
Περιβλήμα φίλτρου:	Ρητίνη K
Αναλώσιμο κένιστρο 300 ml:	PS
- Εσωτερικό φίλτρο:	PE
Θύρα ασθενούς:	PP
Σωλήνας ασθενούς:	PVC
Συρματίνες βάσεις:	Χάλυβας, PVC

Ηλεκτρικές απαιτήσεις

100-240 VAC 50~60 Hz 1,2 A μέγ., 12 VDC, 3,4 Ah

11 Ρυθμιστικές πληροφορίες

Διεθνή ταξίδια

Η παρούσα μονάδα αναρρόφησης είναι εξοπλισμένη με προσαρμογέα φορτιστή AC/DC καθιστώντας δυνατή τη λειτουργία με οποιαδήποτε τάση AC (100-240 VAC, 50/60Hz). Ωστόσο, πρέπει να χρησιμοποιηθεί το σωστό καλώδιο ισχύος για τη σύνδεση στον προσαρμογέα επιτοίχιας τροφοδότησης ισχύος.

Ρυθμιστικές πληροφορίες

Ταξινόμηση

Το παρόν προϊόν συμμορφώνεται με τις βασικές απαιτήσεις της Οδηγίας του Συμβουλίου 93/42/ΕΟΚ σχετικά με την Οδηγία περί ιατρικών συσκευών, όπως τροποποιήθηκε από την Οδηγία του Συμβουλίου 2007/47/ΕΚ, κατηγορία Ια.

- Ηλεκτρικά τροφοδοτούμενος ιατρικός εξοπλισμός αναρρόφησης για επιτόπια χρήση και κατά τη μεταφορά σύμφωνα με το πρότυπο ISO 10079-1:1999
- Υψηλή ροή/Υψηλό κενό, 50 – 550 mmHg
- Δεν είναι κατάλληλο για χρήση παρουσία εύφλεκτων υγρών ή αερίων.
- Εσωτερικά τροφοδοτούμενος εξοπλισμός κατηγορίας Ι τύπου BF, σύμφωνα με το πρότυπο IEC 60601-1
- Κατηγορία προστασίας IPI2 και τυπική παροχή ισχύος
- Περιοδική λειτουργία: 30 λεπτά ενεργοποίησης, 30 λεπτά απενεργοποίησης

Πιστοποιήσεις

IEC 60601-1 : 1988 (2η έκδοση), IEC 60068-2-6/IEC 60068-2-64/IEC 60068-2-27/IEC 60068-2-31, CAN/CSA-C22.2 No. 601.1-M90, 2005, UL 60601-1, EN 60601-1-2 : 2007, EN ISO 10079-1 : 2009 (Εκτός από την απαίτηση για όγκο 500 ml στην αξίωση 59.11.1, λόγω της επιλογής κανίστρου των 300 ml)

Manufactured in Malaysia for:

Laerdal Medical AS, Tanke Svilandsgate 30
P.O. Box 377, 4002 Stavanger, Norway
Tel. +4751511700
Fax +4751523557

Distributed in USA by:

LAERDAL MEDICAL CORPORATION
167 Myers Corners Road
P.O. Box 1840, Wappingers Falls
New York 12590-8840
Tel. +1 (800) 431-1055, +1 (845) 297-7770
Fax +1 (800) 227-1134, +1 (845) 298-4545

CE 0434

Laerdal, the Laerdal logo, Laerdal Compact Suction Unit, and LCSU are trademarks of Laerdal Medical AS or its affiliates. © 2012, Laerdal Medical AS. Ownership and all rights reserved.



www.laerdal.com



Laerdal
helping save lives